



MONTAGEANLEITUNG

WUWI, der beruhigende Wolkenmotor

ASSEMBLY INSTRUCTIONS

WUWI, the soothing cloud-shaped motor

HERZLICH WILLKOMMEN

bei WUWI,
deinem beruhigenden
Wolkenmotor

Aufbauvideo



Liebe Mama, lieber Papa,

wir freuen uns sehr, dass du dich für unseren Federwiegenmotor entschieden hast. In dieser Anleitung findest du alle Infos, die du für das sichere Aufbauen und die richtige Verwendung benötigst. Bitte lese die Anleitung vor Inbetriebnahme vollständig und aufmerksam durch und bewahre sie sorgfältig auf.

Jetzt wünschen wir dir eine wundervolle Zeit mit WUWI, dem beruhigenden Wolkenmotor.

Herzlichst, das Wunderwiege-Team

INHALTS- VERZEICHNIS

Sicherheitshinweise	3
Lieferumfang	7
Übersicht & Erklärung	9
Montage des Federwiegenmotors	
Anzahl der Federn bestimmen	12
Federn in Ringhalterung einhängen	14
Federn im Motor einhängen	15
Motor und Babyhängematte aufhängen	17
Motor in Betrieb nehmen	19
Federlänge kontrollieren	21
Anschalten des Motors	23
Ausschalten des Motors	25
Babyphone anschliessen	27
Stromversorgung mit Powerbank	28
Häufige Fragen	29
Reinigung	30
Technische Daten	30
Rücksendung	31

SICHERHEITS- HINWEISE

WICHTIG -
BITTE SORGFÄLTIG LESEN UND
FÜR SPÄTERES NACHLESEN
UNBEDINGT AUFBEWAHREN!



Den Anweisungen des Herstellers und diesem Handbuch muss unbedingt Folge geleistet werden. Bitte lese und beachte alle Warnungen und Hinweise zu unseren Produkten. Benutze die Wunderwiege mit größter Sorgfalt und Vorsicht, um so die größtmögliche Sicherheit für dein Baby zu gewährleisten. Bei falscher Montage, missbräuchlicher Nutzung oder Zweckentfremdung drohen Sach- und Personenschäden und es besteht Gefahr für Leib und Leben.

- Babys/Kleinkinder dürfen niemals unbeaufsichtigt in der Wunderwiege liegen (gelassen werden)!
- Die Wunderwiege ist kein Medizinprodukt, ersetzt weder Bettchen noch Babywiege und darf nicht als primäre Schlafstätte, sondern lediglich als Einschlafhilfe dienen.
- Lasse andere Kleinkinder und Tiere niemals unbeaufsichtigt in der Nähe der Wunderwiege spielen. Die Wunderwiege darf weder als Schaukel noch als Spiel- oder Turngerät verwendet werden.
- Prüfe vor jeder Verwendung alle Befestigungen und Verschleißteile sowie die Einzelteile auf ihren ordnungsgemäßen Zustand, festen Sitz und Abnutzung. Bei Beschädigungen oder Mängeln darf die Wunderwiege nicht mehr verwendet werden.

- Egal wie die Wunderwiege aufgehängt wird, stelle immer sicher, dass sie im Ruhezustand, also ohne darin liegendes Baby, mindestens 50 cm Abstand zum Boden hat. Das Baby darf während des Auf- und Abwippens niemals mit dem Boden in Berührung kommen. Kontrolliere regelmäßig die Anzahl der Federn in Zusammenhang mit dem Gewicht deines Babys, damit die Last optimal verteilt wird. (Siehe Tabelle S. 11).
- Der Aufbau muss auf ebenem Untergrund erfolgen und von einem Erwachsenen vorgenommen werden. Etwaige Befestigungen, wie Deckenhaken sind durch eine Fachperson anzubringen. Bei Deckenmontage: Es ist zu prüfen, ob die Wand / Decke eine ausreichende Festigkeit aufweist. Befestigungsmaterial muss entsprechend der Wand-/Deckenbeschaffenheit ausgewählt werden.
- Die maximale Tragfähigkeit des Federwiegenmotors beträgt inklusive der Hängematte 18 kg. Bitte stelle sicher, dass die Federn niemals mit mehr als 18 kg belastet werden. Damit können Babys ab Geburt und Kleinkinder bis zu 2 Jahren gewippt werden.
- Bei der Benutzung ist darauf zu achten, dass sich die Wiege jederzeit frei bewegen kann. Störende oder gar gefährliche Gegenstände über, unter und neben der Hängematte müssen unbedingt vor Verwendung entfernt werden. Die Wunderwiege darf nicht in der Nähe von anderen Produkten aufgestellt werden, die eine Erstickungs- oder Strangulationsgefahr darstellen könnten. Dazu zählen z.B. Schnüre (Rollo- und Gardinenschnüre), etc.
- Verwende ausschließlich originale Bauteile und Zubehör der Wunderwiege GmbH. Umbauten, sowie das Ein- oder Aushängen von Federn nicht vornehmen, wenn sich das Baby in der Hängematte befindet. Veränderungen am Produkt sind aus Gründen der Sicherheit nicht gestattet.

SICHERHEITS- HINWEISE

WICHTIG -
BITTE SORGFÄLTIG LESEN UND
FÜR SPÄTERES NACHLESEN
UNBEDINGT AUFBEWAHREN!



- Während der Benutzung muss für eine ausreichende Belüftung gesorgt werden, sämtliche Öffnungen müssen frei bleiben. Motor nicht bedecken!
- Kabel dürfen nicht in der Reichweite von Kindern aufbewahrt werden. Platziere den Motor in ausreichender Entfernung zum Kind und niemals in der Babyhängematte oder -bettchen. Es droht Strangulationsgefahr!
- Nur das mitgelieferte Netzteil verwenden. Im Falle von Beschädigungen oder anderen sichtbaren Defekten nur durch ein originales Ersatzteil austauschen. Vor dem ersten Gebrauch ist zu überprüfen, ob die örtliche Netzspannung mit den Angaben auf dem Netzteil übereinstimmen. Wenn sich das Gerät nicht im Betrieb befindet, ist der Motor auszuschalten und das Netzteil vom Strom zu nehmen.

- Weder Gerät noch Kabel dürfen auf eigene Faust modifiziert oder auseinandergenommen werden. Es besteht die Gefahr von Stromschlägen. Daher sollten die Hände vor dem Anfassen der Netzteile, Stecker und Kabel trocken und sauber sein. Kabel nicht knicken oder darauf treten, um insbesondere an den Ein- und Austrittsstellen Kabelbrüche zu vermeiden.
- Der Federwiegenmotor muss in geeigneter Umgebung aufbewahrt werden. Vermeide direkte Sonneneinstrahlung und Temperaturen außerhalb 0°C – 40°C. Er darf nicht in der Nähe von Wasser oder Spritzwasser, oder in Feuchträumen genutzt werden.
- Zur Sicherheit sollte eine Decke, ein Kissen oder eine Matratze unterhalb der Wunderwiege auf den Boden gelegt werden.

Nicht in der Nähe von offenem Feuer oder anderen Wärmequellen wie Öfen, Heizstrahlern, o.Ä. verwenden.

Die Wunderwiege darf ausschließlich nicht-gewerblich für den privaten Heimgebrauch in Innenräumen verwendet werden.

Folien und Kunststoffverpackungen von Kindern fernhalten. Erstickungsgefahr!

Solltest du deinen Federwiegenmotor gebraucht erworben haben, tausche unbedingt die Federn aus. Neue Federn kannst du in unserem Shop unter www.wunderwiege.de erwerben. Bei gebrauchten Federn ist ungewiss, ob diese überlastet wurden oder Ähnliches.

LIEFER- UMFANG

- a** WUWI
der beruhigende
Wolkenmotor
- b** Ringhalterung
- c** Federn (7 Stück)
- d** Netzteil (9V)
- e** Zugseil

Für den Aufbau wird
kein Werkzeug benötigt!

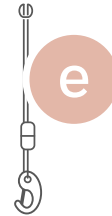
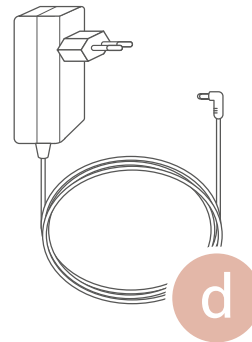
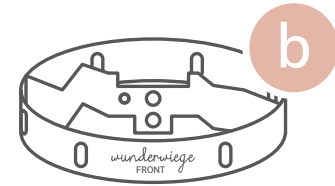
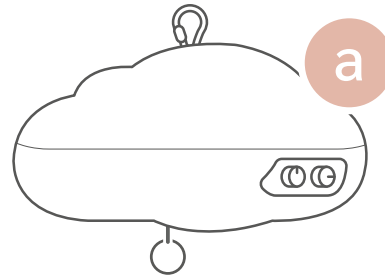



ÜBERSICHT WUWI

- a** **Geschwindigkeitsregler**
Zum Ein- und Ausschalten
und zur Einstellung der
Wipp-Intensität in 9 Stufen
- b** **Leistungsregler**
Zur Einstellung der
Gewichtsklasse des Babys
(Weitere Informationen
siehe S. 23)

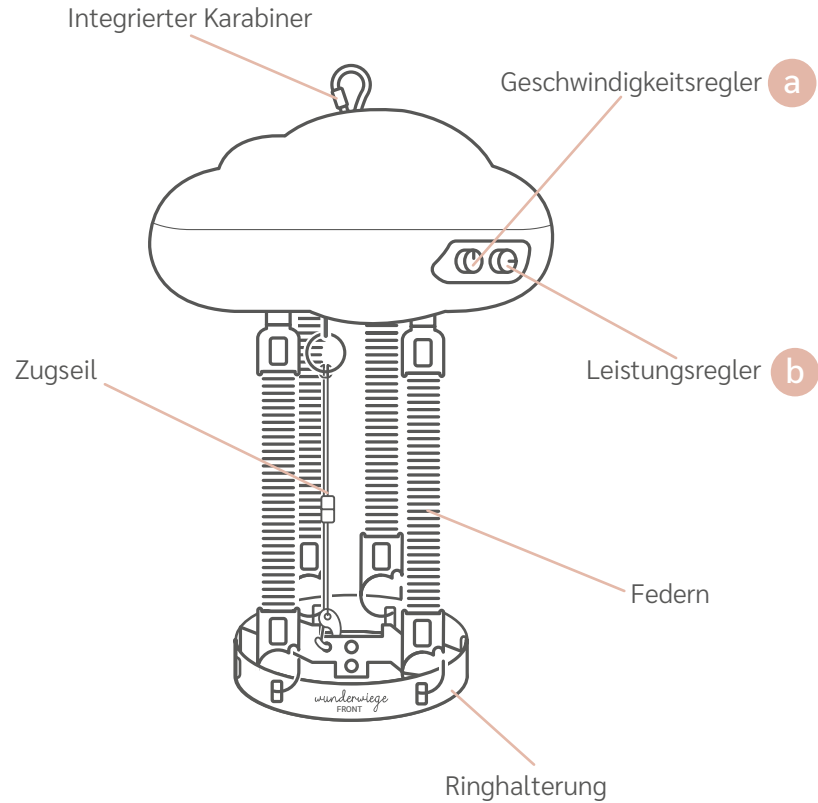

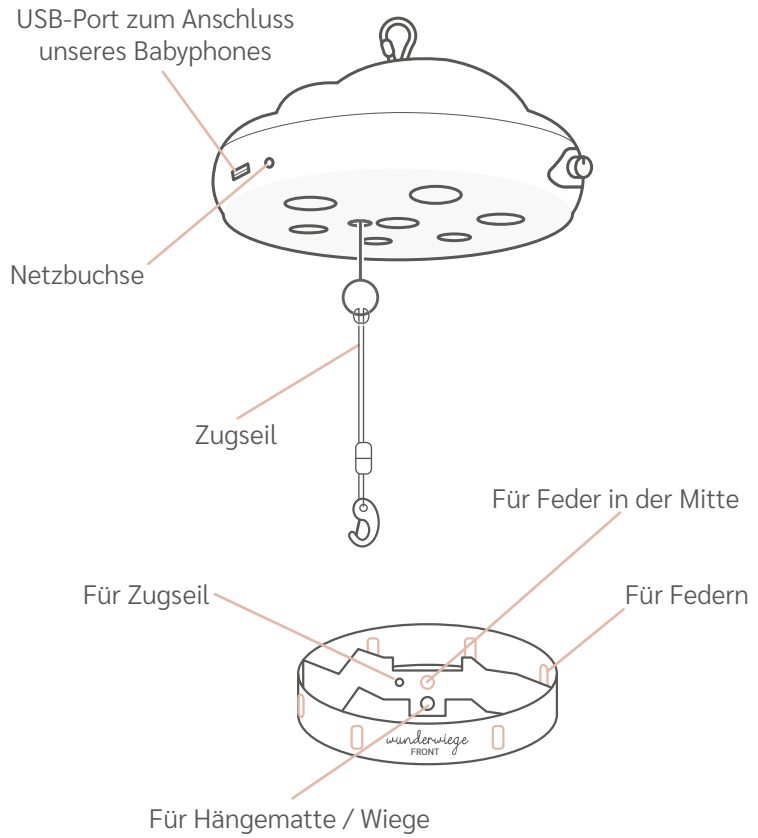

MONTAGE WUWI

Unten am Motor befindet sich ein Metallring. Befestige das Zugseil daran, indem du das Seil einmal durch den Ring ziehst. Anschließend ziehst du den Karabiner durch die Schlaufe des Seils. Jetzt kannst du mit dem weiteren Aufbau in der Anleitung fortfahren.

Wichtiger Hinweis:

Bei Rücksendung des Motors bitte das Zugseil (weiße Schnur mit Mini-Karabiner) unbedingt wieder abmontieren. Vielen Dank!

1

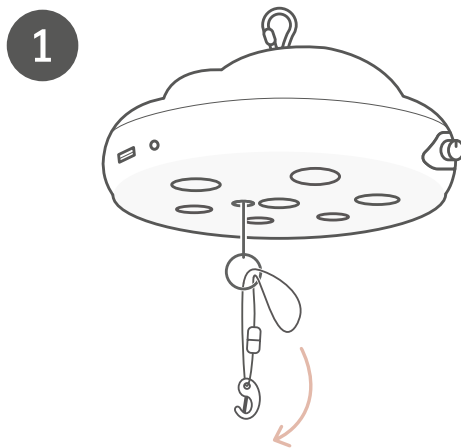

2

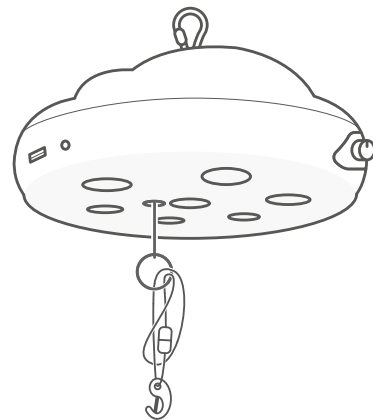

3

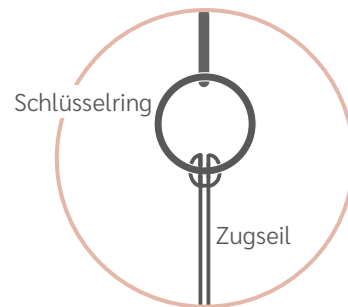
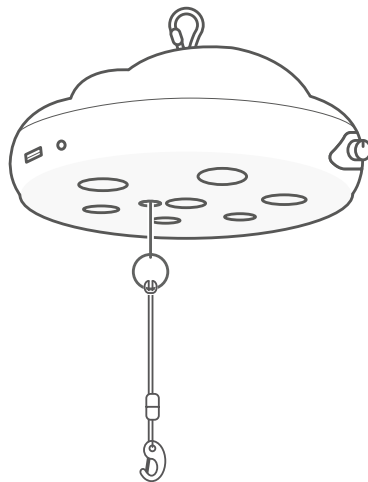

Hinweis: Den Schlüsselring niemals vom Motor abmontieren! Das Seil rutscht sonst in den Motor und der Motor muss kostenpflichtig repariert werden.

Anzahl der Federn bestimmen

Die benötigte Anzahl, und damit auch die Position der Federn, richtet sich nach dem Gewicht deines Babys.

Zusätzlich zum Gewicht deines Kindes musst du noch das Eigengewicht der Babyhängematte miteinberechnen. Dieses findest du in den Anleitungen der jeweiligen Produkte. Generell kannst du mit etwa 1 kg für Babyhängematte und Holzstab rechnen (2 kg bei Zwillingshängematten).

1

		FEDERN				
		3	4	5	6	7
GEWICHT	4 kg	●				
	5 kg	●				
	6 kg	●				
	7 kg	●	●			
	8 kg		●	●		
	9 kg		●	●		
	10 kg		●	●	●	
	11 kg			●	●	
	12 kg			●	●	●
	13 kg				●	●
	14 kg				●	●
	15 kg				●	●
	16 kg					●
17 kg					●	
18 kg					●	

Beispielrechnung:

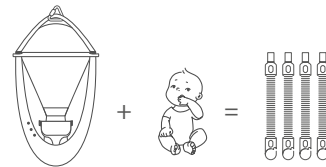

$$1 \text{ kg} + 7 \text{ kg} = 4 \text{ Federn}$$

MONTAGE WUWI

Lese jetzt anhand des Gesamtgewichts aus der Tabelle ab, wie viele Federn du benötigst.

2

Nun kannst du mithilfe der Anordnungs-Grafik die optimalen Positionen bestimmen, an denen du die Federn in der Ringhalterung befestigen sollst.

Wichtiger Hinweis:
WUWI trägt mit den mitgelieferten Federn ein Gesamtgewicht von maximal 18 kg.

3

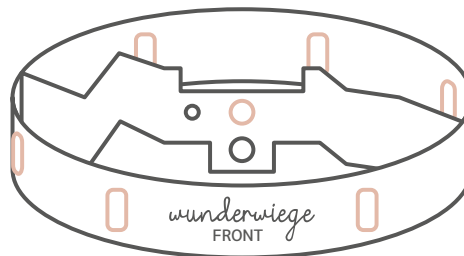

Sicht von oben auf den Ring:

3 Federn

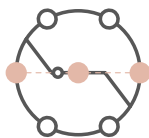

4 Federn

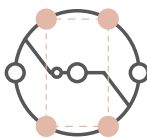

5 Federn

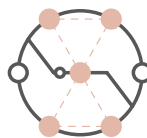

6 Federn

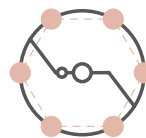

7 Federn

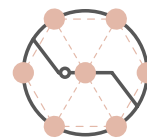

Federn in Ringhalterung einhängen

1 Die Ringhalterung zeigt mit dem Wunderwiege-Logo [FRONT] nach vorne. Achte darauf, dass der Schriftzug lesbar ist, also nicht auf dem Kopf steht. Denn nur so ist das Loch zum Aufhängen der Babyhängematte richtig ausgerichtet.

2 Jetzt kannst du die Federn an den zuvor auf Seite 13 bestimmten Positionen einhängen. Hänge dazu das runde Klammer-Ende der Feder an dem entsprechenden Loch des Rings ein.

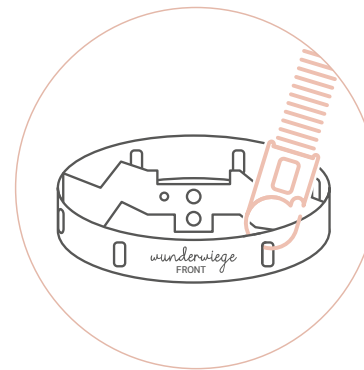
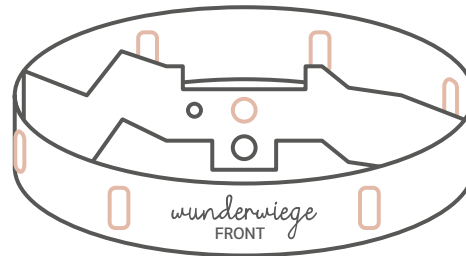

MONTAGE WUWI

Federn im Motor einhängen

Das eckige Ende der Federn wird an der Unterseite des Motors eingehängt. Dort befindet sich in den Öffnungen jeweils ein Haken, an dem du die Feder einhängen kannst. Ziehe zur Sicherheit noch einmal an der Feder um sicherzugehen, dass sie richtig eingerastet ist.

1

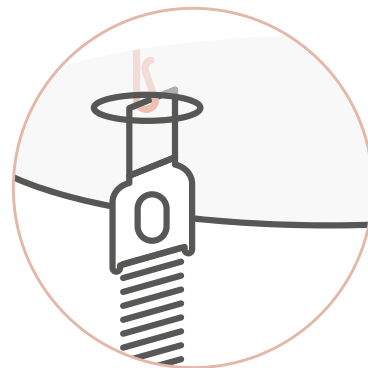
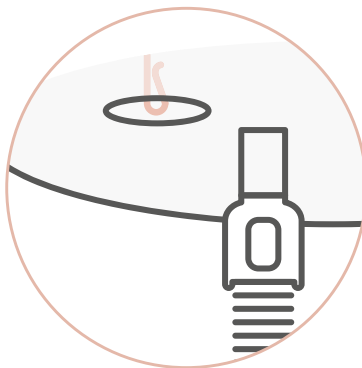
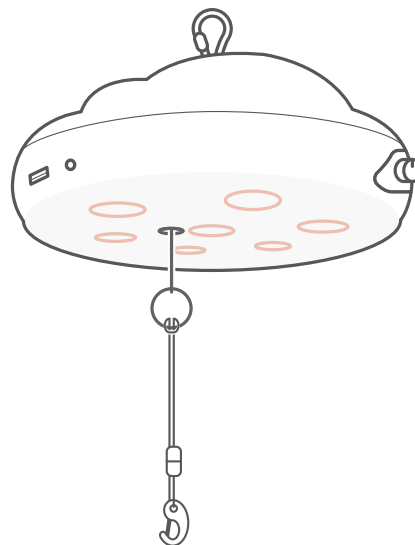

Hake nun den Karabiner des Zugseils in das kleine Loch des Mittelstücks der Ringhalterung ein.

2

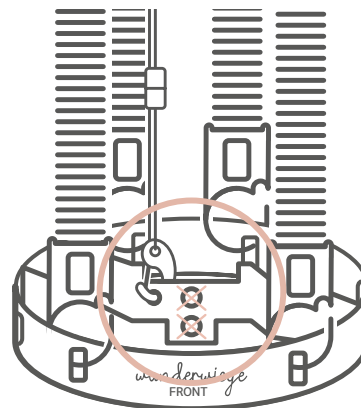

ACHTUNG

Achte darauf, dass die Federn nicht schief montiert werden. Sie müssen immer senkrecht laufen. Das Zugseil **muss** parallel zu den Federn verlaufen.

3

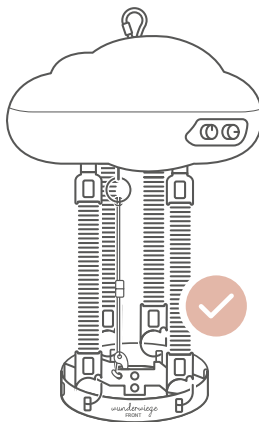

Wichtig: Das Zugseil verläuft nur dann parallel zu den Federn, wenn die Front des Motors („Wolke“ von vorne; Bedienregler sind leicht seitlich zu sehen) mit dem „Front“-Schriftzug auf der Ringhalterung in einer Linie ist.

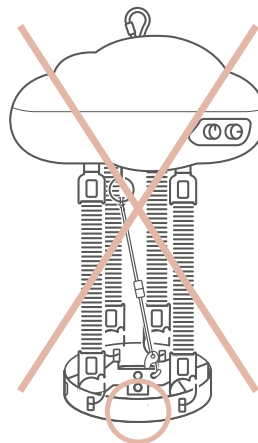

Front nicht lesbar

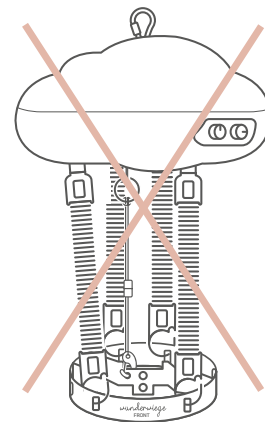

MOTOR UND BABYHÄNGE- MATTE AUFHÄNGEN

Jetzt kannst du den Motor mit dem bereits vorinstallierten Karabinerhaken an deinem Deckenhaken oder Gestell aufhängen. Die Aufbauanleitungen für den Deckenhaken oder das Gestell findest du in der jeweiligen Verpackung oder auf unserer Webseite.

1

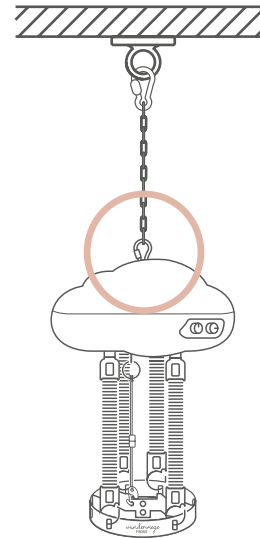
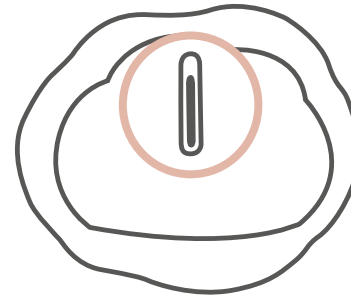

Befestige dann die Babyhängematte an der unteren Seite der Ringhalterung. Das dafür erforderliche dreieckige Schraubglied liegt der Babyhängematte bei und wird in das unterste Loch der Ringhalterung eingehängt.

2

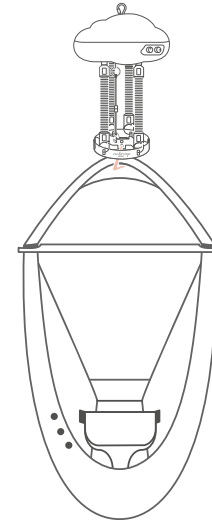
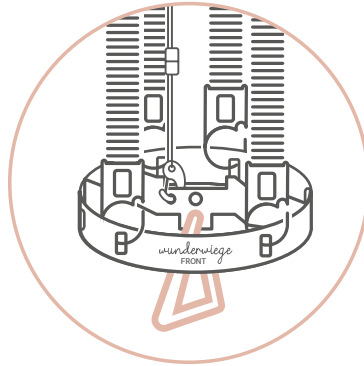

Hinweis: Du kannst auch Babyhängematten anderer Hersteller an unserem Federwiegenmotor montieren. Stelle dabei aber sicher, dass die Hängematte nicht zu tief hängt – unterhalb der Hängematte müssen immer mindestens 50 cm Sicherheitsabstand zum Boden sein.

MOTOR IN BETRIEB NEHMEN

Der Motor ist aufgehängt,
die Babyhängematte eingehängt?
Dann geht's los!

Bevor du WUWI an das
Stromnetz anschließt,
kontrolliere bitte, dass der
Motor ausgeschaltet ist und
auf die kleinste Gewichtsklasse
eingestellt ist. Dazu einfach
beide Regler am Motor
gegen den Uhrzeigersinn auf
die niedrigste Stufe stellen.

1

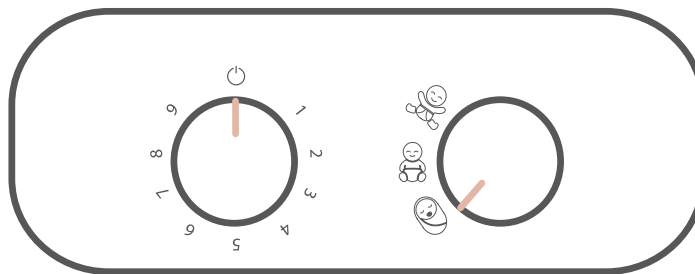

Stecke den Netzteil-Stecker in die Buchse auf der Rückseite des Motors.

2

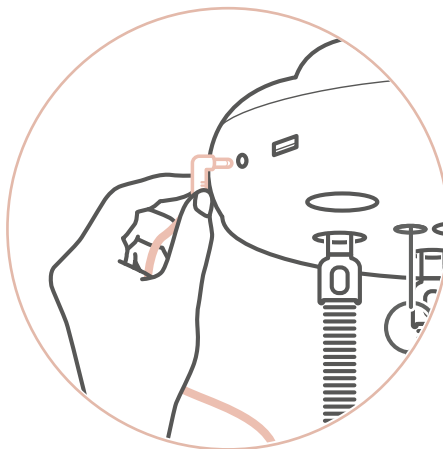

Stecke dann das Netzteil in die Steckdose.

3

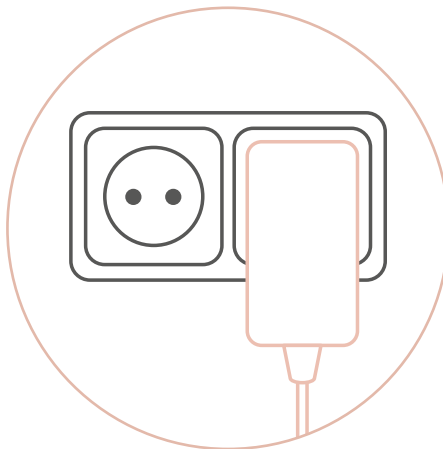

FEDERLÄNGE KONTROLLIEREN

Wenn dein Baby in der Babyhängematte liegt, darf das in den Federn angebrachte Sicherungsseil nicht komplett gespannt sein – denn sonst hängt zu viel Gewicht an den Federn. Sollten die Sicherungsseile also gespannt sein, muss die Anzahl der Federn erhöht werden (siehe „Anzahl der Federn bestimmen“ auf Seite 11). Generell solltest du immer ein Auge auf die Auslastung der Federn haben und ihre Anzahl sowie Positionierung gegebenenfalls korrigieren.

1



Minimale Federlänge



Maximale Federlänge

Sicherungsseil

TIPP: Der Motor verfügt über eine integrierte Gewichtserkennung. Innerhalb der ersten 60 Sekunden Wipp-Zeit zeigt das kleine LED-Lämpchen neben dem Geschwindigkeitsregler an, ob du zu wenig oder zu viele Federn verwendest. Leuchtet die LED gelb, solltest du eine Feder entfernen. Leuchtet die LED violett, solltest du eine Feder hinzufügen. Leuchtet die LED weiß, ist alles in Ordnung. Wichtig: Es handelt sich hierbei nur um einen Vorschlag. Bei sehr leichten Kindern (3 kg) kann die Empfehlung ignoriert werden, da nicht weniger als 3 Federn genutzt werden sollten.

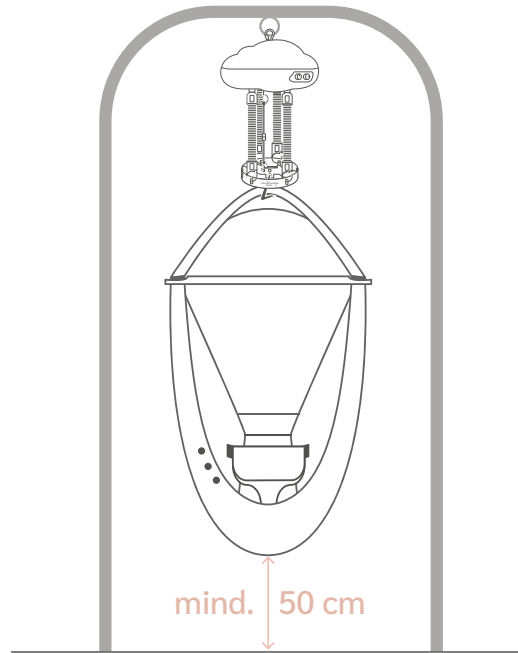

WICHTIGER HINWEIS ZUR AUFHÄNGHÖHE

Dein Baby darf während des Wippens nicht den Boden berühren. Stelle daher sicher, dass die Wunderwiege in entsprechender Höhe aufgehängt ist. Dazu muss sie im Ruhezustand und ohne darin liegendes Baby mindestens 50 cm Abstand zum Boden haben.

ANSCHALTEN DES MOTORS

Lege zuerst dein Baby in Rückenlage in die Babyhängematte.

Stelle nun am Leistungsregler (rechts) die entsprechende Gewichtsklasse deines Kindes ein:

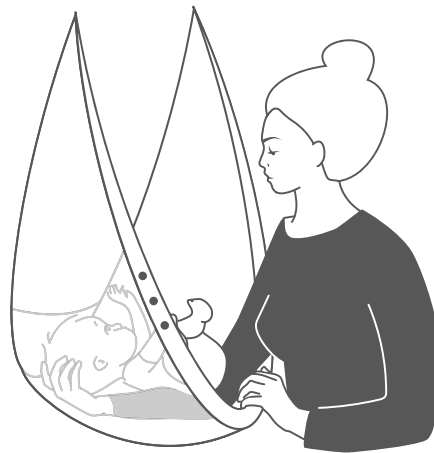

Einlinge:

- ☺ Für Neugeborene bis 10 kg
- ☺ Für Babys von 10 – 14 kg
- ☺ Für Babys ab 14 kg

Zwillinge:

- ☺ Für Neugeborene bis 5 kg
- ☺ Für Babys von 5 kg – 7 kg
- ☺ Für Babys ab 7 kg

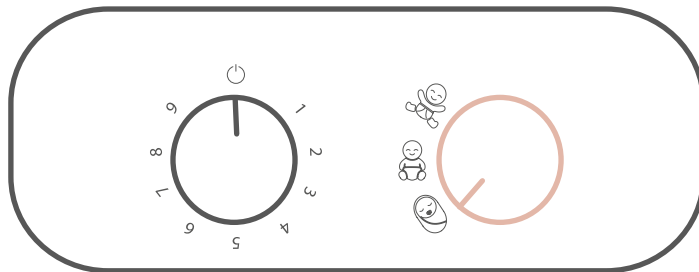

Jetzt kannst du den Geschwindigkeitsregler (links) vorsichtig aufdrehen und dann die Babyhängematte einmal anschubsen. Denn die Federwiege schwingt nicht von selbst an, sondern braucht noch einen kleinen Schubs, bevor sie automatisch für dich wippt.

3

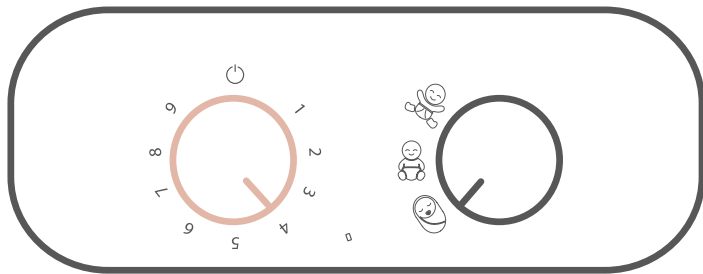

Passe nun stufenweise die Intensität der Schwingbewegung an, bis du die Lieblingsgeschwindigkeit deines Kindes findest. Manche Kinder mögen es schneller, manche langsamer – übertreibt es aber nicht!

4

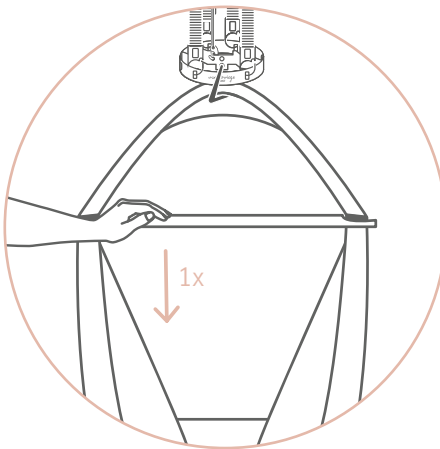

Hinweis: Ohne Gewicht bzw. Kind in der Hängematte funktioniert der Federwiegenmotor nicht. Stelle sicher, dass du dein Kind eingelegt hast, bevor du den Motor anwippst.

AUSSCHALTEN DES MOTORS

Schalte zunächst den Geschwindigkeitsregler aus, indem du ihn gegen den Uhrzeigersinn ganz nach links drehst – hier solltest du ein Klicken hören.

1

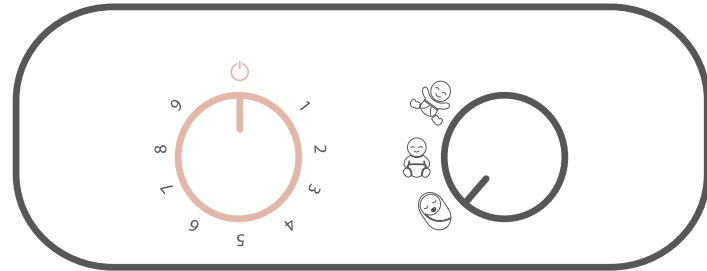

Die Federwiege kannst du dann einfach ausschlagen lassen oder die Schaukelbewegungen mit der Hand stoppen.

2

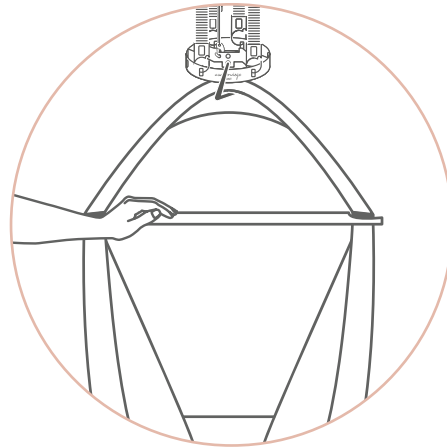

Jetzt kannst du dein Baby problemlos aus der Babyhängematte nehmen.

3

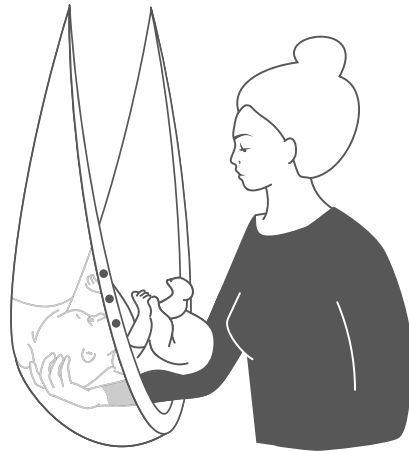

BABYPHONE ANSCHLIESSEN

Die Kamera des Babyphones CEM kannst du an der USB-Buchse auf der Rückseite des WUWI-Motors anschließen. Wie das genau funktioniert, kannst du in der Bedienungsanleitung des Babyphones nachlesen.

1

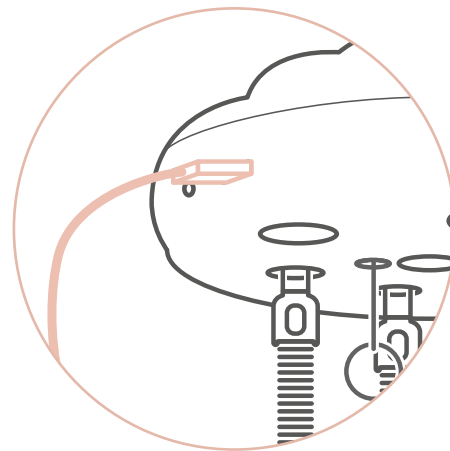
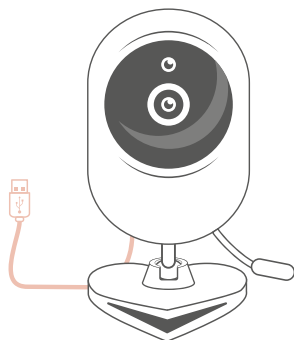

Hinweis:

Betreibst du den Motor mit unserer Powerbank, ist die USB-Buchse am Motor ohne Funktion. Du musst das Babyphone dann an den USB-Ausgang der Powerbank anschließen.



An der eben erwähnten USB-Buchse dürfen nur durch uns freigegebene Geräte angeschlossen werden. Wenn du eigene Geräte anschließt, kann dadurch der Federwiegenmotor beschädigt werden, wofür wir keine Haftung übernehmen.

STROMVER- SORGUNG MIT POWERBANK

Der Federwiegenmotor kann auch ohne Netzteil /Steckdose betrieben werden. Zur Stromversorgung kann unsere Powerbank verwendet werden. Hierfür schließt du die Powerbank mit dem speziellen, der Powerbank beigelegten Stromkabel, an die Netzbuchse des Federwiegenmotors an. Im Powerbank-Betrieb ist die maximale Geschwindigkeit des Motors leicht reduziert, aber immer noch ausreichend genug.

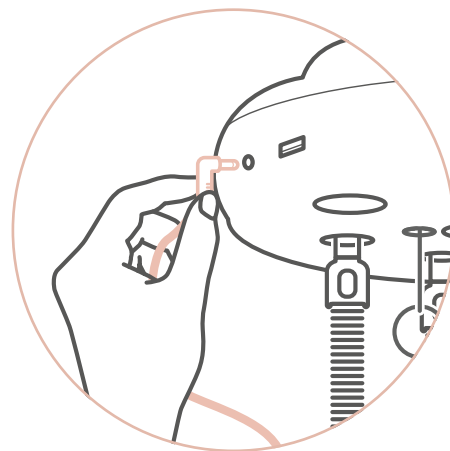
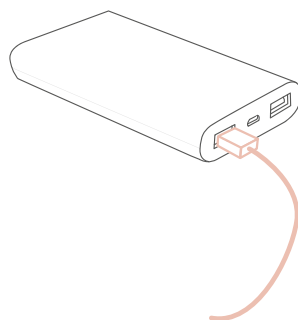

Hinweis: Betreibst du den Motor mit unserer Powerbank, ist die USB-Buchse am Motor ohne Funktion. Möchtest du unser Babyphone CEM anschließen, musst du die Kamera an den USB-Ausgang der Powerbank anschließen.

HÄUFIGE FRAGEN

Rechts findest du ein paar der häufigsten Fragen, die bei uns auftreten. Wenn du noch mehr wissen möchtest, dann schaue gerne auf der FAQ-Seite unserer Homepage vorbei:



wunderwiege.de/hilfe

Der Motor funktioniert nicht. Welche Gründe gibt es dafür?

Kontrolliere zunächst, ob das Netzteil richtig in Steckdose und Motor-Buchse eingesteckt ist. Drehe nun den Geschwindigkeitsregler auf – jetzt sollte ein LED-Licht aufleuchten. Du musst die Hängematte aber einmalig anwippen, erst dann wippt der Motor automatisch! Stelle außerdem sicher, dass du das weiße Zugseil in die Ringhalterung eingehängt hast.

Wichtig: Ohne Gewicht bzw. Kind in der Hängematte funktioniert der Motor nicht.

Wie versetze ich den Motor dauerhaft in Schwingung?

Sobald der Motor auf einer niedrigen Stufe angeschaltet ist, musst du die Babyhängematte erst einmal anschubsen, damit der Motor in Schwingung kommt und automatisch auf- und abwippt. Danach kannst du die Geschwindigkeit stufenweise steigern.

Der Motor bleibt immer wieder stehen. Woran kann das liegen?

Damit WUWI kontinuierlich wippt, müssen sowohl die Anzahl der Federn (siehe Seite 12) als auch die Einstellung des Leistungsreglers (siehe Seite 23) auf das Gewicht deines Babys angepasst sein. Überprüfe diese beiden Parameter am besten regelmäßig. Alternativ kannst du auch probieren, die Wipp-Geschwindigkeit zu erhöhen.

Die LED am Motor leuchtet farbig. Was kann der Grund hierfür sein?

Die LED kann unterschiedliche Betriebszustände oder Fehler anzeigen:

- Weiß: Normaler Betriebszustand
- Gelb & Violett: Gewichtserkennung, siehe Seite 22
- Grün (blinkend): Es war kein Kind/Gewicht in der Hängematte, oder die Schwingung war zu langsam und der Motor hat sich abgeschaltet. Aus- & einschalten für Neustart.
- Rot (blinkend): Problem mit der Stromversorgung

REINIGUNG

Verwende keine Seifen oder sonstige Reinigungsmittel, um den Motor zu reinigen. Nutze dafür stattdessen einfach ein leicht feuchtes Tuch. Die Pflegehinweise unserer Babyhängematten findest du in den jeweiligen Anleitungen.

DE

TECHNISCHE DATEN

Gewicht des Motors: 0,9 kg, mit 7 Federn und Ringhalterung 1,7 kg

Abmessungen: Höhe, Breite, Tiefe: 11 x 22 x 18 cm

Gesamthöhe mit Federn: 36 cm

Eingangsspannung: 5-9V

Maximale Tragfähigkeit: 18 kg

EN

30

RÜCK- SENDUNG

Falls du den Federwiegenmotor zurücksenden möchtest, beachte bitte die nachfolgenden Hinweise:

Schicke die Produkte unbedingt vollständig, in der Originalverpackung und ausreichend frankiert, an uns zurück. Das Rücksendeformular findest du unter www.wunderwiege.de/ruecksendung

Anschließend wird die Ware bei uns geprüft. Wenn alles in Ordnung ist, lassen wir dir eine Benachrichtigung per E-Mail zukommen. Falls du eine Kautionszahlung geleistet hast, erstatten wir dir diese innerhalb von 14 Tagen.

Falls du noch weitere Fragen zu der Rücksendung hast, kannst du hier alles noch einmal genau nachlesen:



wunderwiege.de/ruecksendung



wunderwiege.de/mietbedingungen

So gehst du vor:

- Bitte hänge die Federn vorsichtig aus, indem du die Schritte auf den Seiten 14 – 16 rückwärts befolgst.
- Hänge das Zugseil (weiße Schnur mit Mini-Karabiner) bitte unbedingt aus dem Motor aus, es muss abmontiert werden. Den kleinen Ring, der aus dem Motor kommt, aber niemals abmontieren!
- Alle auf Seite 7 abgebildeten Bauteile müssen der Rücksendung beigelegt werden.
- Bitte verpacke alles ordentlich in der Originalverpackung und in den dafür vorgesehenen Schutzbeuteln.
- Vergesse nicht, das ausgefüllte Rücksendeformular beizulegen. (www.wunderwiege.de/ruecksendung)



ASSEMBLY INSTRUCTIONS

WUWI, the soothing cloud-shaped motor

WELCOME

to WUWI,
your soothing
cloud-shaped motor

Assembly video



Dear parents,

We are excited that you have chosen WUWI, our baby cradle motor. This manual will provide you with all the information you need for the safe assembly and proper use of your baby hammock. Please read these instructions carefully prior to use and keep the manual in a safe place for later reference.

And now we wish you and your baby much pleasure and enjoyment with WUWI, the soothing cloud-shaped motor.

Your Wunderwiese Team

TABLE OF CONTENTS

Safety instructions	37
Items included in this package	41
Overview & Description	43
Assembling the baby cradle motor	
Determining the number of springs	46
Hooking the springs into the ring holder	48
Hooking the springs into the motor	49
Suspending the motor and the baby hammock	51
Starting the motor	53
Checking the length of the springs	55
Turning on the motor	57
Turning off the motor	59
Connecting the camera	61
Power bank operation	62
Frequently asked questions	63
Cleaning	64
Technical specifications	64
Returning the product	65

SAFETY INSTRUCTIONS

IMPORTANT-
PLEASE READ CAREFULLY
AND KEEP IN A SAFE PLACE
FOR LATER REFERENCE!



It is imperative that both the manufacturer's instructions and the instructions contained in this manual be followed exactly. Please read carefully and adhere to all warnings and instructions relating to our products. Please exercise the utmost care in handling the baby cradle to ensure the greatest possible safety for your child. Incorrect assembly or misuse can cause material damage or personal injury, including loss of life and/or limb.

- Babies/infants must never be left unattended in the baby cradle!
- The baby cradle is not a medical device, is not a substitute for a bed or baby cradle and must not be used as a primary place to sleep but only as a means to lull your baby to sleep.
- Other small children or animals must never be allowed to play unattended near the baby cradle. The baby cradle motor must never be used as a swing or piece of gymnastics or play equipment.
- Prior to each use, please check all attachments, fastenings, components and parts subject to wear and tear for their proper use and condition and make sure they are securely in place. The baby cradle must not be used if damaged or defective.

- Regardless of how the cradle is suspended, always make sure that it is at least 50 cm / 20 inches from the floor when not in use, i.e. when the baby is not in it. While in use, i.e. when the baby is in it, the baby cradle must never come in contact with the floor. Regularly check the number of springs in relation to your baby's weight, so that the load is optimally distributed. (See table p. 45)
- Assembly must be done on a level floor and be carried out by an adult. Any fixtures such as ceiling hooks must be attached by a suitably qualified person. For ceiling installation: It is necessary to check whether the wall/ceiling provides sufficient structural support. Installation materials must be selected appropriate to the nature and condition of the wall/ceiling.
- The maximum load capacity of the baby cradle motor incl. hammock is 18kg/39lbs. Please ensure that the springs are never subjected to a load of more than 18kg/39lbs. For newborns and toddlers up to two years.
- While in use, make sure the cradle can move freely at all times. It is imperative that obstructions or dangerous objects above, below and next to the hammock be removed prior to use. The baby cradle must not be placed near other objects that could pose a risk of suffocation or strangulation. These can include cords, for instance from curtains or blinds, etc.
- Only use original parts and accessories from Wunderwiege GmbH. Do not make any changes or add/remove springs while the baby is in the hammock. For the safety of your child, it is not permitted to make any alterations to the product.

SAFETY INSTRUCTIONS

IMPORTANT-
PLEASE READ CAREFULLY
AND KEEP IN A SAFE PLACE
FOR LATER REFERENCE!



- While in use, make sure there is sufficient ventilation. All openings must remain open and clear of obstructions. Do not cover the motor!
- Cables/cords must be stored out of reach of children. Place the motor at a sufficient distance from the child and never in the baby hammock or cradle. Risk of strangulation!
- Use only the power supply included in this package. In case of damages or other visible defects, only replace with original parts. Before using it for the first time, check that the local mains voltage corresponds to the specifications on the power supply unit. When not in use, turn off the motor and unplug the power supply.
- Neither the device nor the cable may be modified or in any way tampered with by the user. Risk of electric shock. Hands should be dry and clean before touching the power supply, plug and cable. Do not bend, twist or step on cables to avoid breakage, especially at the input and output ends of the cable.

- The baby cradle motor must be stored in a suitable place. Avoid direct sunlight and temperatures below 0°C and above 40°C. Do not use near water or splashing water or in humid environments.
- As an added precaution, a blanket, a pillow or a mattress should be placed on the floor underneath the hammock.

Do not use near an open flame or other heat sources such as fireplaces, stoves, heaters etc.

The baby cradle may only be used non-commercially for private home use indoors.

Keep film and plastic packaging out of reach of children. Risk of suffocation!

If you have purchased your cradle motor second-hand, be sure to replace the springs. You can purchase new springs at www.wunderwiege.de. With used springs it is uncertain whether they have been overloaded or similar.

INCLUDED ITEMS

- a** WUWI
the soothing
cloud-shaped motor
- b** Ring holder
- c** Springs (7x)
- d** Power supply unit (9V)
- e** Pull cord

For assembly,
no tools are necessary!

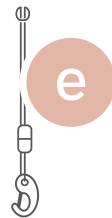
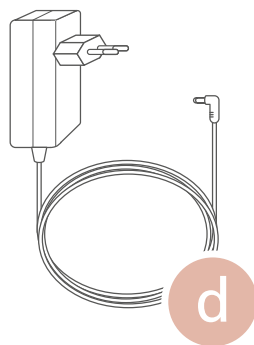
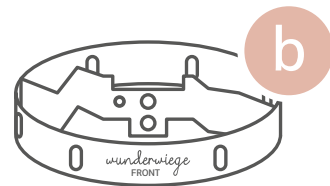
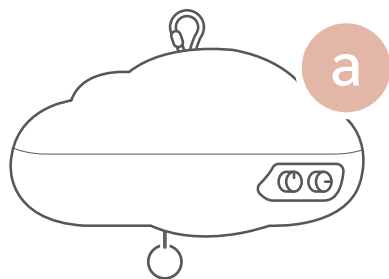



EN

42

OVERVIEW WUWI

- a** **Speed control knob**
To turn on and off and adjust the bouncing intensity (9 settings)
- b** **Load regulator knob**
To set to the weight category of the baby (For more information see p. 57)

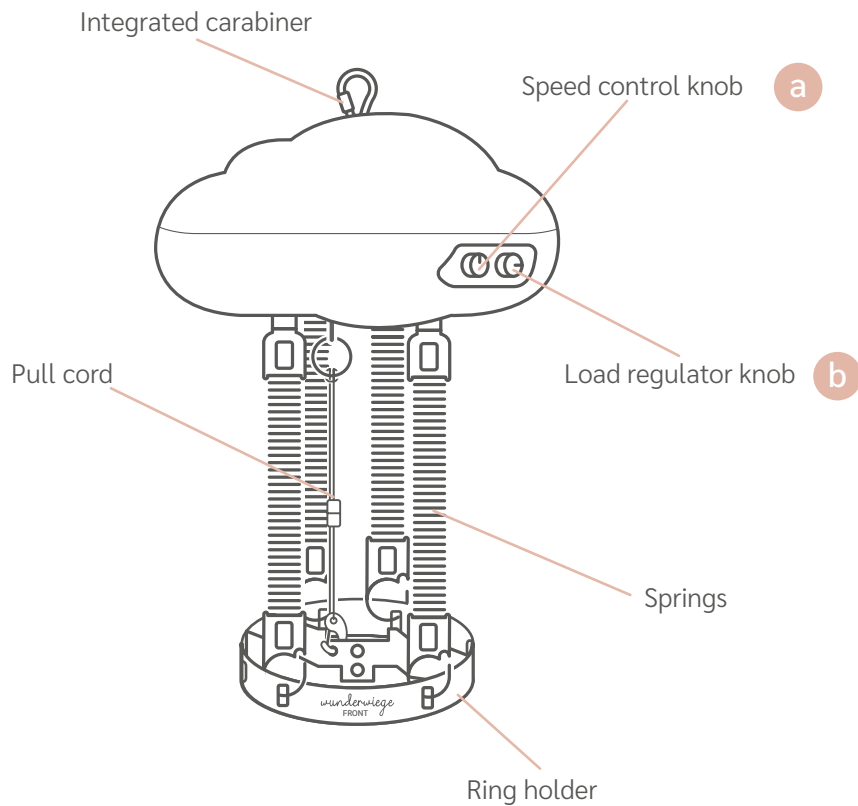

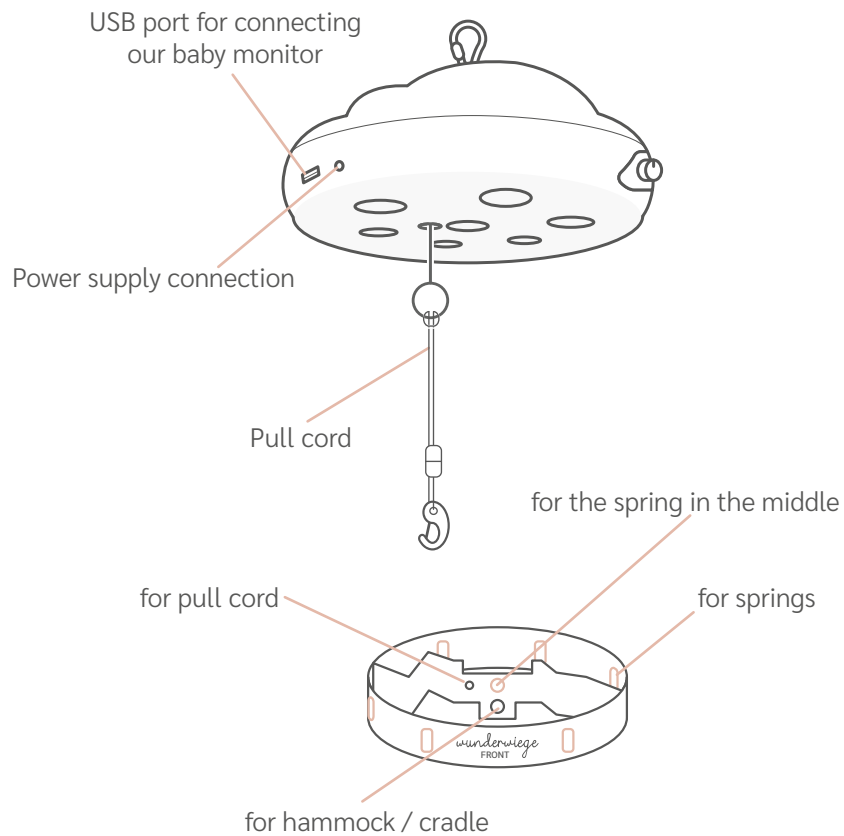

ASSEMBLING WUWI

At the bottom side of the motor you will find a metal ring. Mount the white pull rope (comes with a carabiner) by pulling the pull rope through the metal ring. Then, pull the carabiner through the loop of the pull rope. You can now proceed with instructions.

(If returning the product, you must remove the white pull rope from the motor to avoid scratches. Thank you!)

1

3

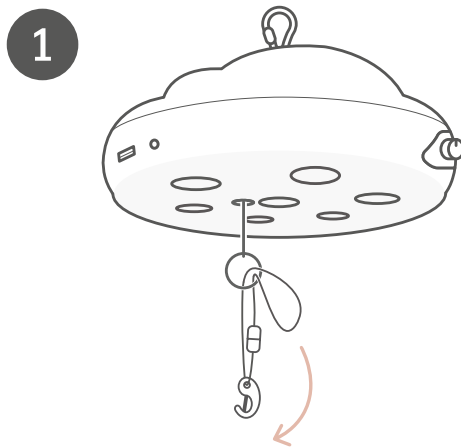

2

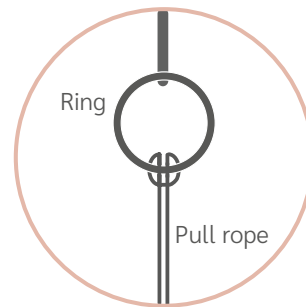
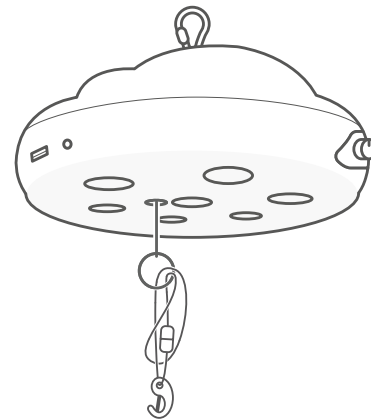

Note: Do not remove the ring from the motor! Otherwise the rope coming out of the motor will disappear into the motor and paid repair work will be necessary.

Determining the number of springs

The required number and the position of the springs depends on the weight of your baby.

In addition to the weight of your child, you must also calculate in the weight of the baby hammock itself. These can be found in the manuals of the respective products. In general, baby hammock and spreader bar weigh approx. 1 kg / 2.2 lbs (2 kg for twin hammocks).

1

SPRINGS

	3	4	5	6	7
4 kg (8.8 lbs.)	●				
5 kg (11 lbs.)	●				
6 kg (13.2 lbs.)	●				
7 kg (15.4 lbs.)	●	●			
8 kg (17.6 lbs.)		●	●		
9 kg (19.8 lbs.)		●	●		
10 kg (22 lbs.)		●	●	●	
11 kg (24.2 lbs.)			●	●	
12 kg (26.5 lbs.)			●	●	●
13 kg (28.7 lbs.)				●	●
14 kg (30.9 lbs.)				●	●
15 kg (33 lbs.)				●	●
16 kg (35.3 lbs.)					●
17 kg (37.5 lbs.)					●
18 kg (39.7 lbs.)					●

WEIGHT

Sample calculation:

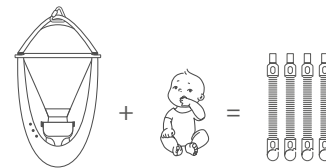

$$1 \text{ kg} + 7 \text{ kg} = 4 \text{ springs}$$

$$(2.2 \text{ lbs.}) \quad (15.4 \text{ lbs.})$$

ASSEMBLING WUWI

Look up the total weight in the table to see how many springs you need.

2

Now you can use the diagram to determine the most suitable positions for attaching the springs to the ring holder.

Important:

With the springs included in this package, WUWI can bear a maximum total weight of 18 kg / 39.68 lbs.

3

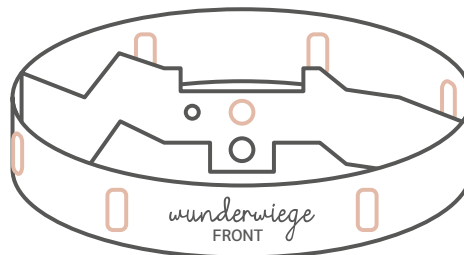

Top view:

3 springs

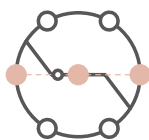

4 springs

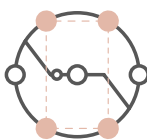

5 springs

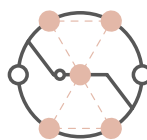

6 springs

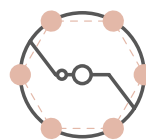

7 springs

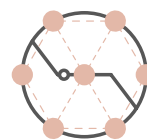

Hooking the springs into the ring holder

The ring holder with the Wunderwiege logo [FRONT] faces the front. Make sure the writing is legible, i.e. is not upside down. Only then is the hole for suspending the baby hammock correctly aligned.

1

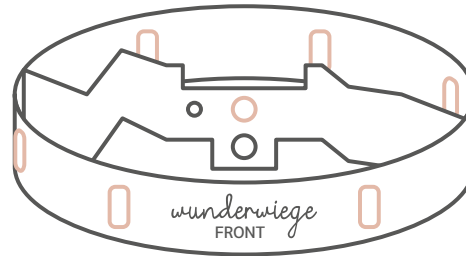

Now you can hook the springs into the positions you determined on page 47. To do this, simply hook the open end of the spring into the corresponding hole of the ring.

2

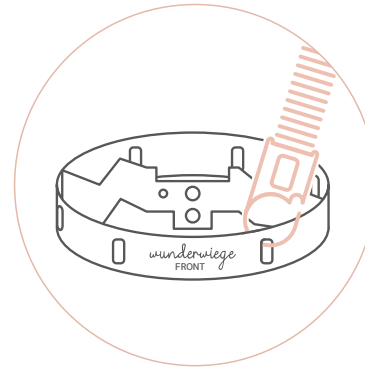

ASSEMBLING WUWI

Hooking the springs into the motor

The square ends of the springs are attached on the underside of the motor. There is a hook inside each of the openings into which the springs can be hooked. For added safety, tug on each spring to make sure it is correctly engaged.

1

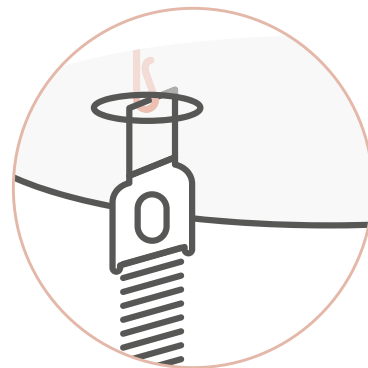
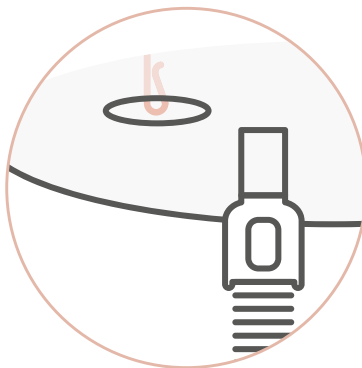
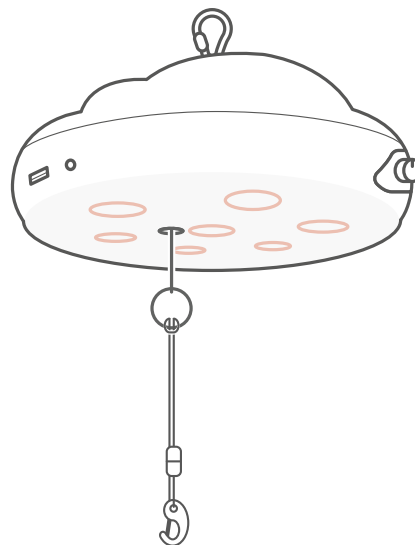

Now hook the carabiner of the pull cord into the small hole of the middle piece of the ring holder.

2

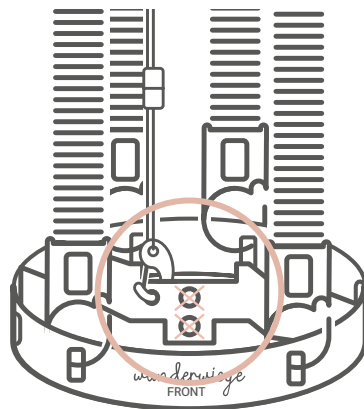

ATTENTION

The springs may not be mounted at an angle. They must run parallel to the pull rope.

3

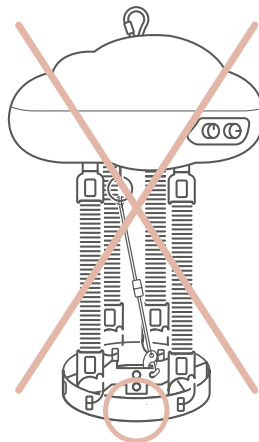
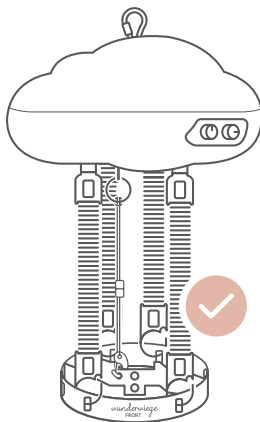

front not visible

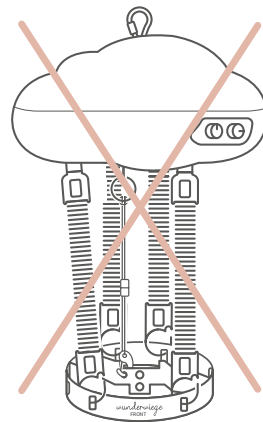

SUSPENDING MOTOR AND BABY HAMMOCK

Now you can suspend the motor with the pre-installed carabiner from a ceiling hook or from a stand. The instructions for installing the ceiling hook or the frame can be found in the packaging of the respective product or on our website.

1

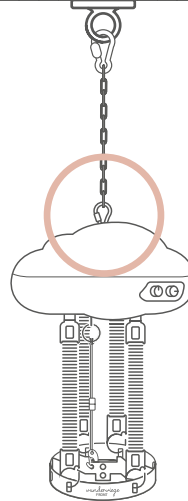
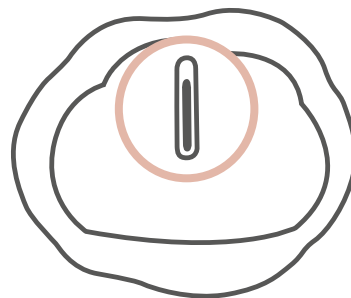

Then attach the baby hammock to the lower side of the ring holder. The triangular screw link required for this is included with our baby hammock, and hooks into the lower hole of the ring holder.

2

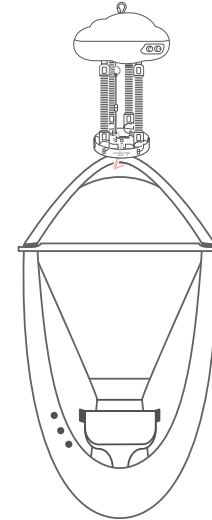
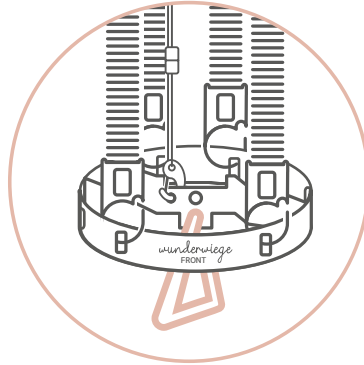

Note: It is also possible to hang baby hammocks from other manufacturers from our baby cradle motor. But make sure the hammock does not hang too low! Always ensure that there is a safety distance of at least 50 cm/20" between hammock and floor.

STARTING THE MOTOR

Is the motor securely mounted and the hammock safely attached? If so, you are now ready to go!

Before plugging WUWI into a power outlet, check that the motor is turned off and is set to the lowest weight category. To do so, turn both knobs on the motor counterclockwise to the lowest setting.

1

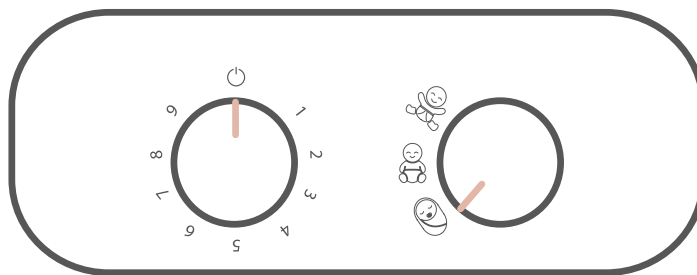

Insert the power supply plug into the input jack on the back of the motor.

2

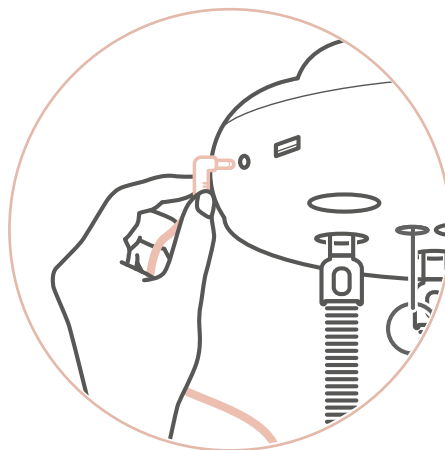

Then plug it into the wall outlet.

3

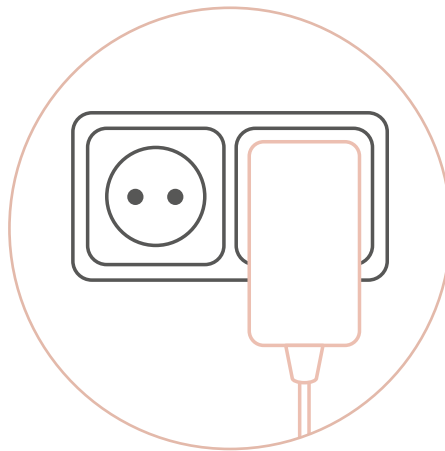

CONTROL SPRING LENGTH

With the baby in the baby cradle, the safety cord inside the springs must not be completely taut, that would mean that there is too much weight on the springs. If the safety cords are taut, the number of springs needs to be increased (see „Determining the number of springs“ on page 45). In general, you should always have an eye on the springs so you can adjust the number and positioning of the springs as necessary.

1

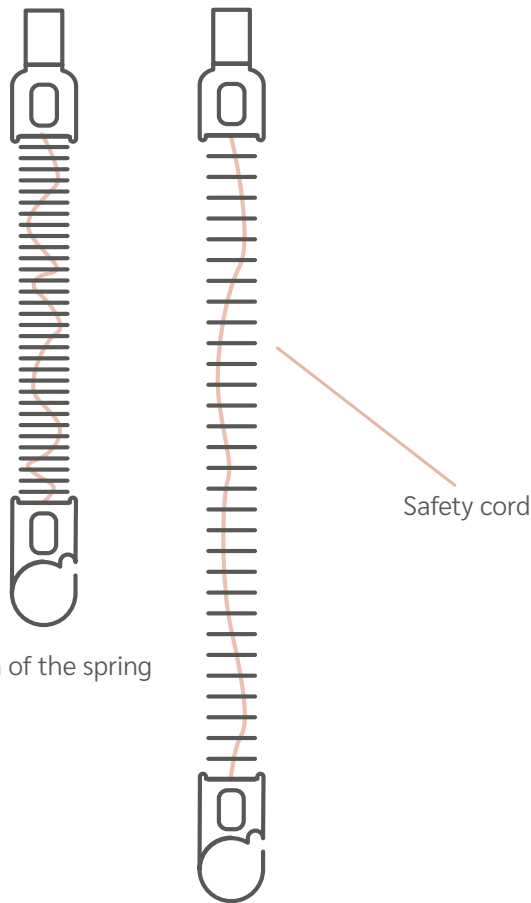

Minimum length of the spring

Maximum length of the spring

Note: The motor comes with a weight detection feature. Within the first 60 seconds of operation, the small LED next to the speed control knob shows you whether enough – or too many – springs are being used. If the LED is yellow, that means you should remove a spring. If the LED is violet, you should add a spring. If the LED is white, everything is fine. Important: This is just a recommendation, no must. For very light babies (3 kg or less), the recommendation can be ignored, as a minimum of 3 springs must be used.

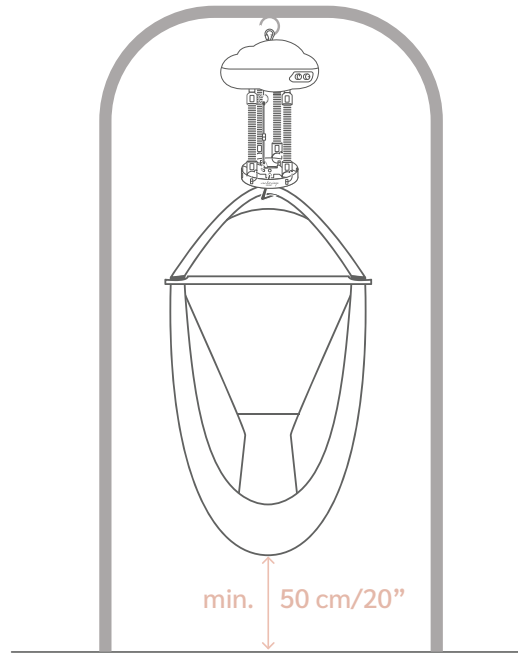

IMPORTANT NOTE REGARDING THE HANGING HEIGHT

The baby hammock must never come in contact with the floor while bouncing up and down. Therefore, ensure that the baby cradle is always suspended at the appropriate height. It must always be at least 50 cm / 20 inches away from the floor when not in use, i.e. when the baby is not in it.

TURNING ON THE MOTOR

First place your baby on its back into the baby hammock.

Now set the load regulator to the correct weight category of your child.

One baby:

- ☺ For newborns up to 10 kg
- ☺☺ For babies from 10 to 14 kg
- ☺☺☺ For babies over 14 kg

For twins:

- ☺ For each newborn up to 5 kg
- ☺☺ For each baby from 5 kg to 7 kg
- ☺☺☺ For each baby over 7 kg

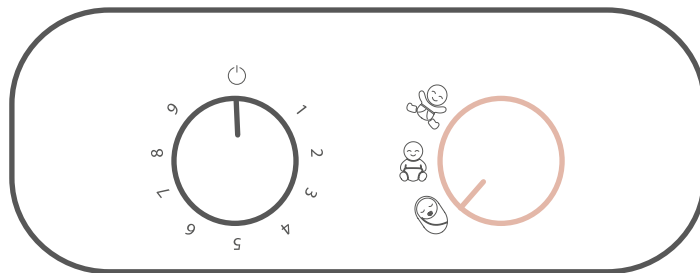
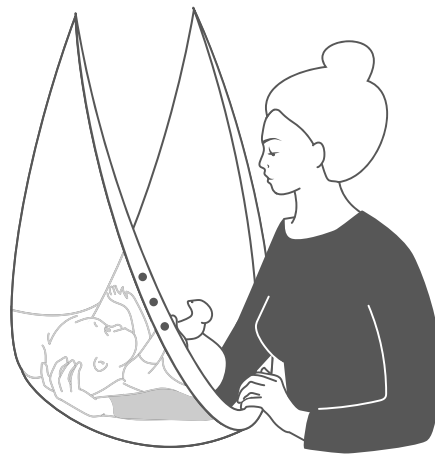

Now you can carefully increase the speed by turning the speed control knob (left) and then give the baby hammock a gentle push. The baby cradle motor does not start bouncing its own, it needs a little push for the automatic bouncing motion to get going.

3

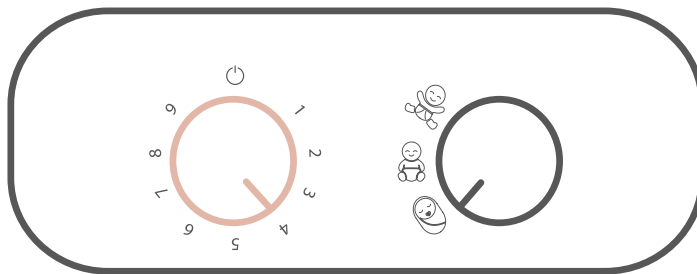

Gradually adjust the intensity of the bouncing motion until your child's preferred speed is reached. Some children like it faster, some like it slower – but don't overdo it!

4

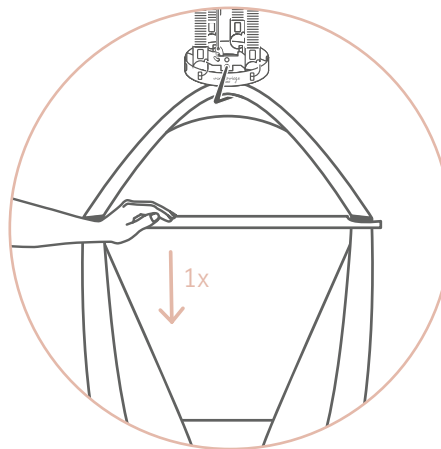

Attention: Without any weight or child in the hammock, the cradle motor will not work. Make sure you have put your child in before you turn on the motor.

TURNING OFF THE MOTOR

First turn off the speed control knob by turning it counterclockwise all the way to the left until you hear a clicking sound.

1

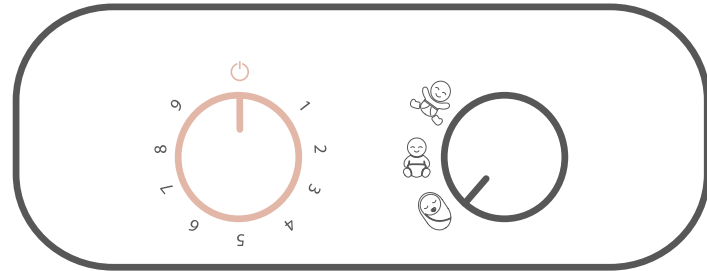

Then you can let the bouncing motion wind down or you can stop it with your hand.

2

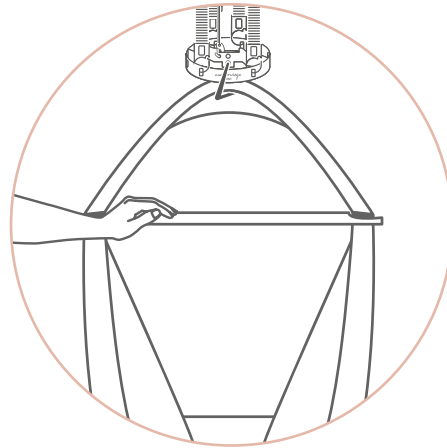

Now you can take your baby out of the baby hammock easily and safely.

3

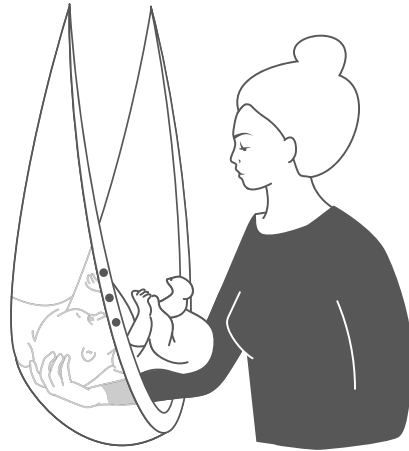

CONNECTING THE CAMERA

The camera of the baby monitor CEM can be connected to the USB port on the back of the WUWI motor. See the user manual of the baby monitor to find out how this works exactly.

1

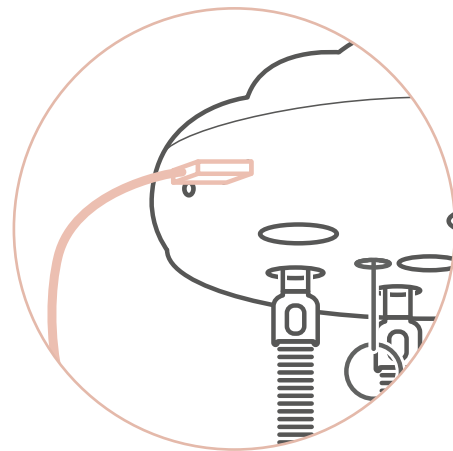
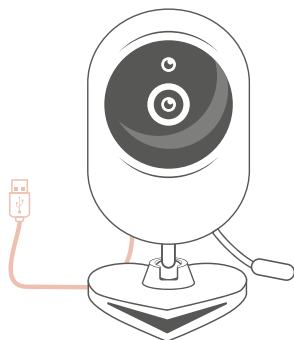

Note:

If powering the motor using a power bank, the USB port at the back of the motor is disabled. You will have to connect the camera to the USB port of the power bank.



Only devices approved by us may be connected to the above-mentioned USB port. Connecting your own equipment can damage the baby cradle motor, for which we accept no liability.

POWERBANK MODE

The baby cradle motor can be used without a power adapter/socket. You can use our power bank to supply the motor with power. To do so, connect the power bank using the supplied, special USB cable to the power supply connection of the cradle motor. The maximum speed of the cradle motor will be slightly reduced in power bank mode, however, it will still be fast enough.

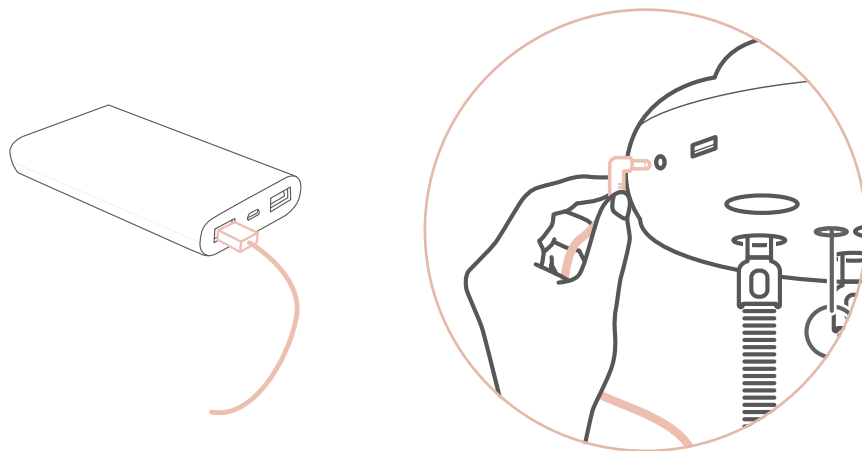

Note: If powering the motor using a power bank, the USB port at the back of the motor is disabled. If you want to connect our baby phone CEM, you will have to connect the camera to the USB port of the power bank.

FREQUENTLY ASKED QUESTIONS

On the right, you will find some of the most frequently asked questions. If you'd like to learn more, please have a look at the FAQ section on our homepage:



wunderwiege.de/hilfe

The motor doesn't work. What could be the reasons for this?

First make sure that the power supply is properly plugged into the electrical outlet and the input jack on the back of the motor. Now turn the speed up by turning the speed control knob clockwise – an LED light should come on. But you must first give the hammock a gentle push, only then will the motor start to bounce automatically!

Important: Without any weight or child in the hammock, the motor does not work

How do I get the motor to start the bouncing motion?

Once the motor is turned on, the baby hammock must first be given a slight/gentle push for the motor to come to life and start bouncing up and down automatically. Then you can gradually increase the speed.

The motor keeps stopping. What can be the reason for this?

For WUWI to bounce continuously, the number of springs (see page 46) as well as the setting of the load regulator knob (see page 57) must be adjusted to your baby's weight. It's advisable to check these two parameters regularly. Alternatively, you can also try increasing the bouncing speed using the speed knob.

The LED next to the speed control knob is illuminated. What can be the reason for this?

The LED can visualize different operating modes as well as errors:

- White: Normal operating mode
- Yellow & Violet: Weight detection, see page 56
- Green (blinking): No child/weight is in the hammock, or the swinging was too slow and the motor has been shut off. Turn off & on to restart.
- Red (blinking): Problem with power supply

CLEANING

Do not use soap or any other cleaning agents to clean the motor. A damp cloth will suffice. The care instructions for our baby hammocks can be found in the respective manuals.

TECHNICAL SPECIFICATIONS

Weight of the motor: 0.9 kg / 2 lbs., with 7 springs and ring holder 1.7 kg / 3.75 lbs.

Measurements: Height, Width, Depth: 11 x 22 x 18 cm (4.3" x 8.6" x 7")

Total height incl. springs: 36 cm (14.17")

Input voltage: 5-9V

Maximum load capacity: 18 kg / 39.7 lbs.

RETURNING THE PRODUCT

If you wish to return the baby cradle motor, please note the following instructions:

Be sure to return the products to us complete, in its original packaging and sufficiently franked. You will find the required Return Form at

www.wunderwiege.de/ruecksendung

The product will then be inspected by us. If everything is ok, we will send you a notification by e-mail. If you paid a deposit, we will refund it within 14 days.

Should you have further questions about the return, you can find more details here:



wunderwiege.de/ruecksendung



wunderwiege.de/mietbedingungen

This is what you do:

- Detach all springs carefully by following the steps on pages 48-50 in reverse order.
- You have to detach the pull cord (white cord with mini carabiner) from the motor, otherwise it may cause scratches.
- All parts shown on page 41 must be included in the return shipment.
- Please package everything properly in the original packaging and in the appropriate protective bags provided.
- Don't forget to enclose the completed return form.
www.wunderwiege.de/ruecksendung

Du hast noch Fragen? Dann schau
gerne auf der FAQ-Seite auf unserer
Homepage vorbei:



wunderwiege.de/hilfe

KONTAKT

Wunderwiege GmbH
www.wunderwiege.de
info@wunderwiege.de



[instagram.com/wunderwiege](https://www.instagram.com/wunderwiege)



[facebook.com/wunderwiege](https://www.facebook.com/wunderwiege)



DESIGNED & ENGINEERED
IN GERMANY 

Anleitung Stand: 228